

# ActivPanel 9

## Premium



### DISPLAY

Bildschirmgröße und Auflösung	65" 4K 75" 4K 86" 4K
Bildschirmtyp	TFT LCD (Direct LED-Hintergrundbeleuchtung)
Blaulicht-Reduzierung	Ja
Bonded Glass	Ja
Seitenverhältnis	16:9
Anzeigefläche	65" 4K: 1429 x 804 mm (56,3 x 31,7 Zoll) 75" 4K: 1652 x 930 mm (65 x 36,6 Zoll) 86" 4K: 1895 x 1066 mm (74,6 x 41,9 Zoll)
LCD-Betrachtungswinkel	178°
LCD-Reaktionszeit	8 ms
LCD-Bildwiederholrate (Panel)	60 Hz
LED-Lebensdauer	50.000 Stunden
Kontrastverhältnis	5000:1 dynamisch 1200:1 statisch
Helligkeit	400 cd/m2
Umgebungslichtsensor	Ja
Glashärte	9H (Stift), 7 (Mohs)
Glastyp	Getempert, Antireflex

### INTERAKTIVITÄT

Vellum-Multitouch-Technologie	Ja
Konstante Berührungspunkte	20
Auflösung bei Multitouch	32.768 x 32.768 px
Reaktionszeit	≤5 ms
Präzisionsgenauigkeit Eingabe	1 mm
Abtastrate	4 m/s
Scan-Rate	200 Hz
Gesten und Kanten-Wischbewegungen	Unterstützung durch Windows®
Radierer im Lieferumfang (Radierer für größere Flächen)	Ja
Stiftidentitäten	2
Unterscheidung zwischen Stift- und Toucheingabe	Ja
Radieren mit der Handfläche	Ja
Handfläche Ignorieren	Ja, schreibende und nicht schreibende Hand
Stifte im Lieferumfang	Ja, 4
Stifttyp	Batterieloser Stift
Stifthalterung	Integrierte Stiftablage über die gesamte Länge
Durchmesser der Stiftspitze	3 mm (Radierer 7 mm)
Promethean Essential Apps	Einschließlich Whiteboard, Annotieren, Uhr/Stoppuhr, Zufallsgenerator, Screenshot, Screen Share, Browser, PDF-Leser, Media-Player
Kompatibilität	Windows® 7 bis 11; Mac OS® 10.8 bis 10.11; macOS® Sierra 10.12.1 oder höher; Linux® Ubuntu 20.04 LTS; Chrome OS™

### COMPUTER

Betriebssystem	ActivPanel OS
RAM	6,5 GB
Interner Speicher	64 GB
CPU	ARM CORTEX – A73 x 4
GPU	ARM Mali-G52 2EE MC2
ActivSync™	Ja
Vertrauenswürdige Plattformmodul	Ja
Cloud-basierte Benutzerprofile	Ja

### AUDIO

Zwei frontale Lautsprecher	2 x 18 W
Subwoofer	1 x 15 W
Mikrofon-Array	Ja

### ANSCHLÜSSE

OPS-Einschub	1
HDMI-Eingang (Rückseite)	2 (1 x 2.0, 1 x 2.1)
HDMI-Eingang (Vorderseite)	1 (2.0)
Display-Anschluss	1 (1.2)
USB-A 2.0 (Rückseite)	1
USB-C 3.2 (Rückseite)	1 (100-W-Stromversorgung)
USB-B 3.0 (Touch, Vorderseite)	1
USB-B 3.0 (Touch, Rückseite)	3
USB-A 3.0 (Vorderseite)	2
USB-A 3.0 (Rückseite)	2
MicroSD-Steckplatz	Ja
LAN-Eingang (RJ45)	1 Gbps
LAN-Ausgang (RJ45)	1 Gbps
Wake on LAN	Ja
WLAN (Client)	IEEE 802.11 a/b/g/n/ac/ax, Wi-Fi 6 und Dualband werden unterstützt
Bluetooth	5.0
HDMI-Ausgang	1 (2.0)
VGA-Eingang	1
PC-Audio (3,5 mm)	1
AV-Eingang (3,5 mm)	1
Mikrofoneingang (3,5 mm)	1
Audio-Ausgang (3,5 mm)	1
RS-232	1
Annäherungssensor für Warmstart	Ja
NFC (Nahfeldkommunikation)	Ja

# ActivPanel 9

## Premium

### PANELVERWALTUNG

OTA-Updates	Ja
Promethean Panel Management	Ja

### STROMVERSORGUNG

Betriebsspannung	100 V – 240 V Wechselfspannung
Energy Star: Stromverbrauch	65" 4K: 119 W 75" 4K: 163 W 86" 4K: 194 W
Stromverbrauch (Standby)	<= 0,5 W
Ultraleises Lüfterloses Design	Ja

### UMGEBUNGSBEDINGUNGEN

Betriebstemperatur	0 °C bis 40 °C (32 °F bis 104 °F)
Lagertemperatur	-15 °C bis 55 °C (-5 °F bis 131 °F)
Feuchtigkeit bei Betrieb	20 % bis 80 % (nicht kondensierend)
Lagerfeuchtigkeit	20 % bis 90 % (nicht kondensierend)

### KONFORMITÄT UND ZERTIFIZIERUNG

Regulatorische Zertifizierung	CE, FCC, IC, UL, CUL, CB, RCM
Energy Star-zertifiziert	65" 4K: Ja 75" 4K: Ja 86" 4K: Ja

### ABMESSUNGEN UND GEWICHT

Abmessungen des Panels	65": 1508 x 945 x 85 mm (59,4 x 37,2 x 3,3 Zoll) 75": 1730 x 1070 x 86 mm (68,1 x 42,1 x 3,4 Zoll) 86": 1974 x 1207 x 86 mm (77,7 x 47,5 x 3,4 Zoll)
Abmessungen des Kartons	65": 1655 x 1035 x 225 mm (65,2 x 40,7 x 8,9 Zoll) 75": 1870 x 1175 x 225 mm (73,6 x 46,2 x 8,9 Zoll) 86": 2125 x 1295 x 260 mm (83,7 x 51 x 10,2 Zoll)
Nettogewicht Panel	65": 44,5 kg 75": 57,8 kg 86": 73,3 kg
Gewicht mit Verpackung	65": 61,5 kg 75": 78,5 kg 86": 95,7 kg
Abmessungen der Halterung zur Wandmontage	1010 x 720 x 52 mm (39,8 x 28,3 x 2,0 Zoll)
VESA-Montagepunkt	65": 600 x 400 mm (23,6 x 15,7 Zoll) 75": 800 x 400 mm (31,5 x 15,7 Zoll) 86": 800 x 600 mm (31,5 x 23,6 Zoll)

### LIZENZ FÜR BILDUNGS SOFTWARE

ActivInspire® Professional Einzelplatzversion*	Im Lieferumfang enthalten
--	---------------------------

\*gesondertes Schullizenzmodell für Deutschland und Österreich gültig. Mehr Informationen unter: <https://www.PrometheanWorld.com/de/microsites/activinspire-schullizenzmodell/>

### LIEFERUMFANG

Kartoninhalt	1x ActivPanel 9 Premium 1x HDMI-Kabel, 3 m Länge 1x USB-Kabel, 3 m Länge (A-B) 1x Regionalstromkabel, 3 m Länge 1x USB-C-Kabel, 2 m Länge 1x Fernbedienung 2x Batterien für Fernbedienung 4x Stifte 1x Radierer für größere Flächen 1x Versiegelter Antistatikbeutel 8x Trockenmittel 4x VESA-Befestigungsschrauben (M6) 1x Halterung für Mini-PC mit Schrauben (x2) 2x NFC-Karten 1x Kurze Installationsanleitung 1x Promethean Wi-Fi-/Bluetooth-Modul 3x Antennen 1x Benutzerhandbuch Wi-Fi-/Bluetooth-Modul 1x Wandhalterung
--------------	---

### INSTALLATION

Die Installation dieses Produkts sollte von einem qualifizierten Installationspartner durchgeführt werden. Die Verwendung anderer als der von Promethean bereitgestellten Komponenten oder die Nichterfüllung der Mindestanforderungen kann Leistungseinbußen verursachen, die Sicherheit beeinträchtigen und sich auf die Gültigkeit der Garantie auswirken. Weitere Informationen finden Sie unter [Support.PrometheanWorld.com](http://Support.PrometheanWorld.com).

### GARANTIE

Die Garantiebedingungen und Upgrade-Optionen sind je nach Region unterschiedlich. Für weitere Informationen kontaktieren Sie Ihren Händler vor Ort und besuchen Sie [PrometheanWorld.com/Warranty](http://PrometheanWorld.com/Warranty).

### SUPPORT

Support zu allen Promethean-Produkten finden Sie unter [Support.PrometheanWorld.com](http://Support.PrometheanWorld.com).

# ActivPanel 9

## Premium

### TECHNISCHE ZEICHNUNGEN

65"

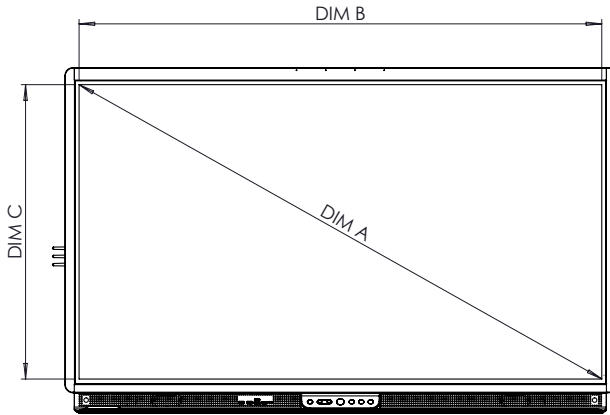

Vorderansicht

DIM	ABMESSUNGEN (MM)	ABMESSUNGEN (ZOLL)
A	1642	64,6
B	1431	56,3
C	806	31,7
E	128	5,0
F	85	3,4
G	945	37,2
H	1508	59,4
I	600	23,6
J	400	15,7

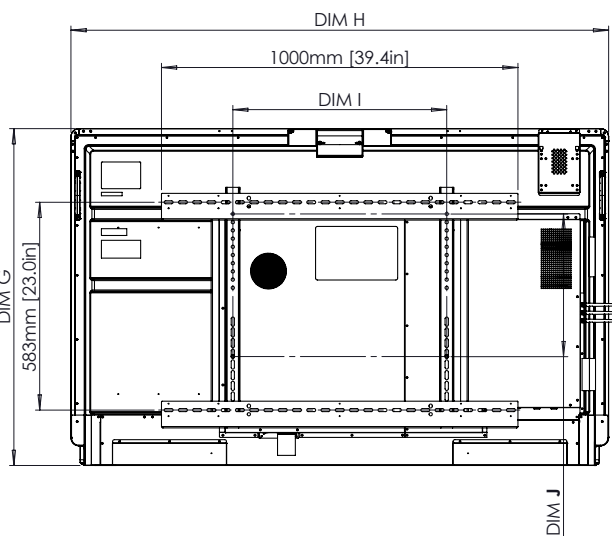

Rückansicht

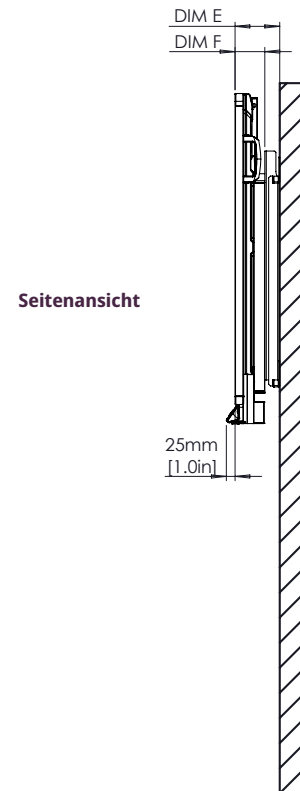

Seitenansicht

# ActivPanel 9

## Premium

### TECHNISCHE ZEICHNUNGEN

75"

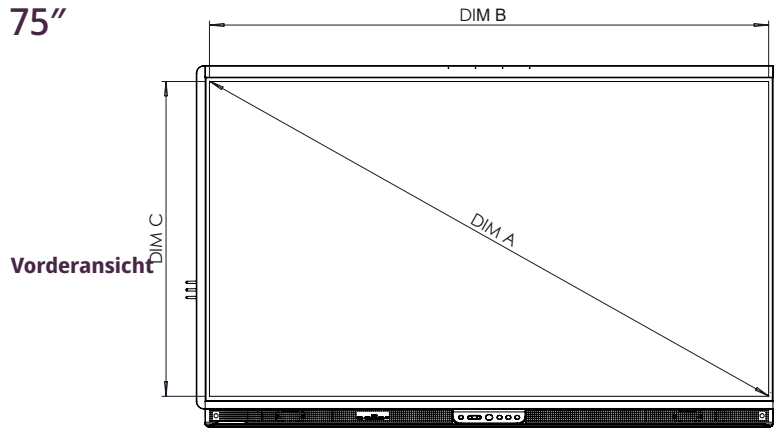

DIM	ABMESSUNGEN (MM)	ABMESSUNGEN (ZOLL)
A	1896	74,7
B	1652	65,0
C	930	36,6
E	128	5,0
F	86	3,4
G	1070	42,1
H	1730	68,1
I	800	31,5
J	400	15,7

Rückansicht

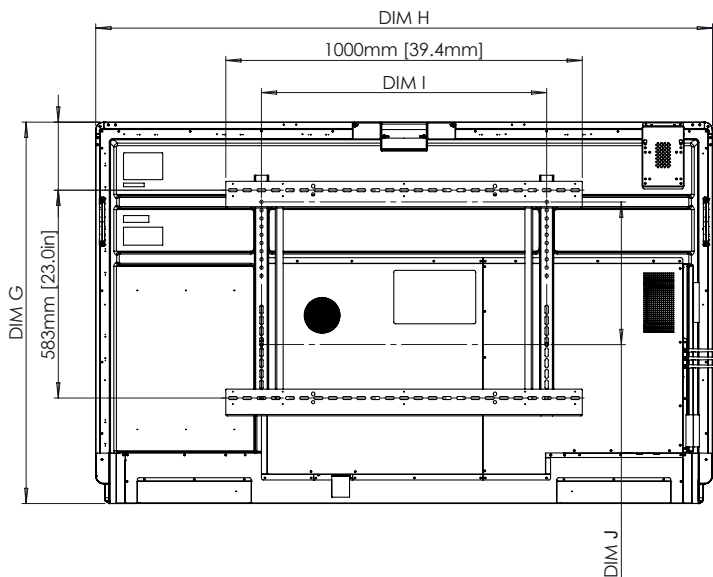

# ActivPanel 9

## Premium

### TECHNISCHE ZEICHNUNGEN

86"

Vorderansicht

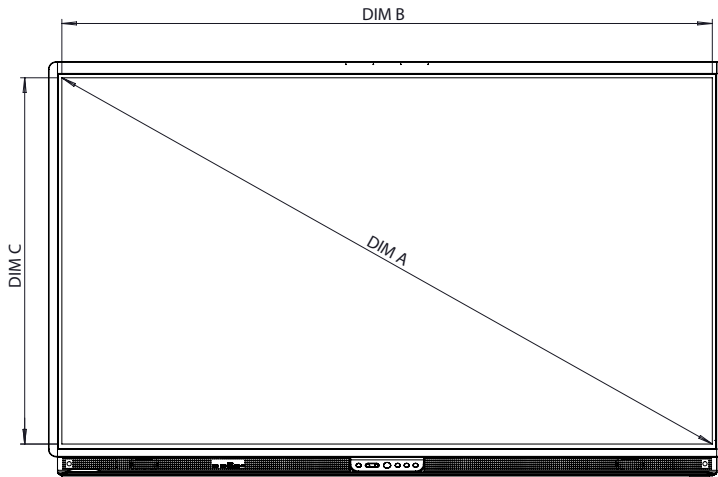

DIM	ABMESSUNGEN (MM)	ABMESSUNGEN (ZOLL)
A	2177	85,7
B	1897	74,7
C	1068	42,0
E	128	5,0
F	86	3,4
G	1207	47,5
H	1974	77,7
I	800	31,5
J	600	23,6

Rückansicht

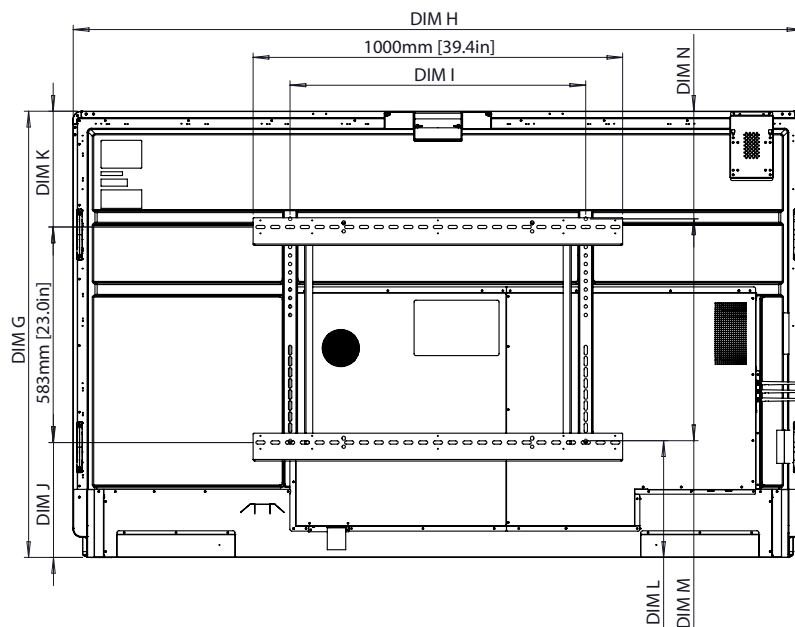

Seitenansicht

